

地 取付方向 天

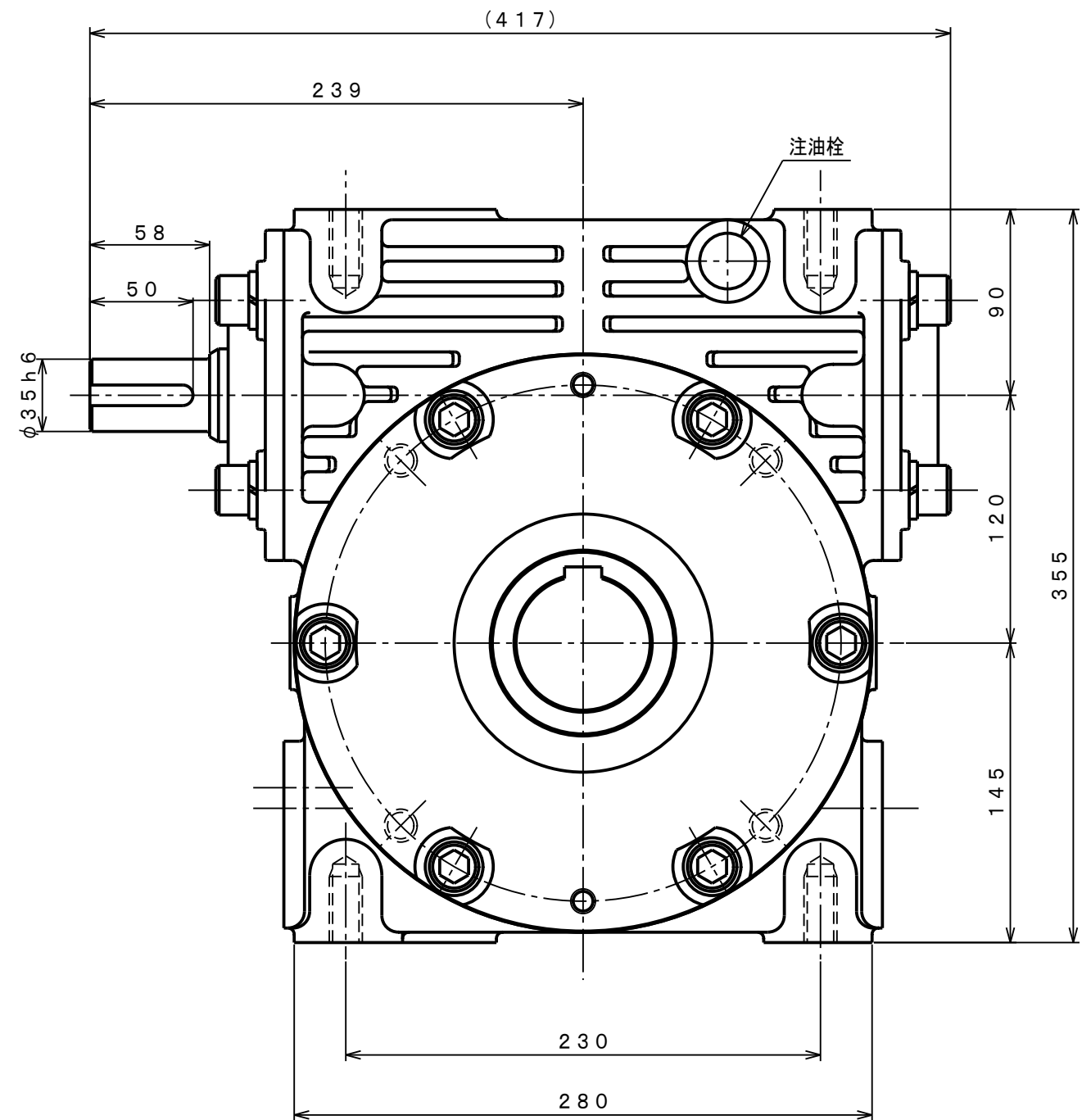
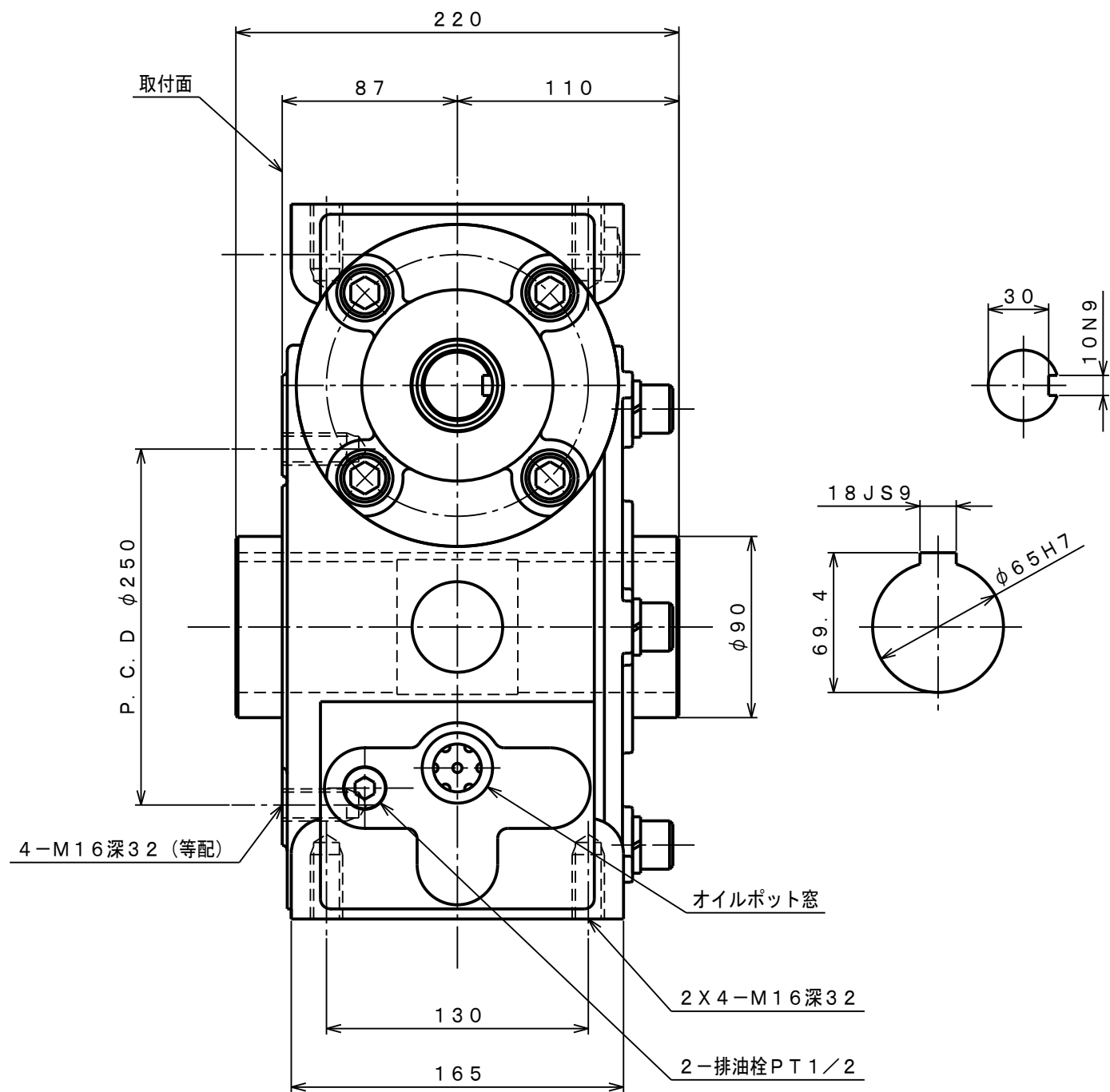

機種	HUKL120	重量 (kg)	約65
品名	外形寸法図 (RT)	縮尺	1/3
図番	HUKL060V2A		