

地 取付方向 天

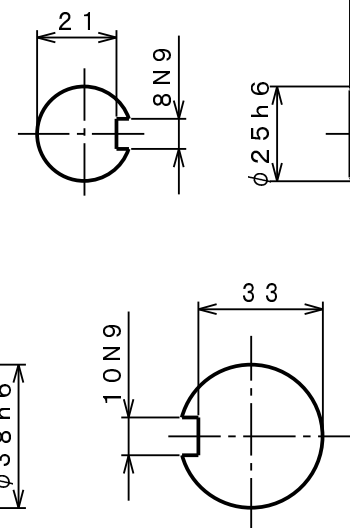
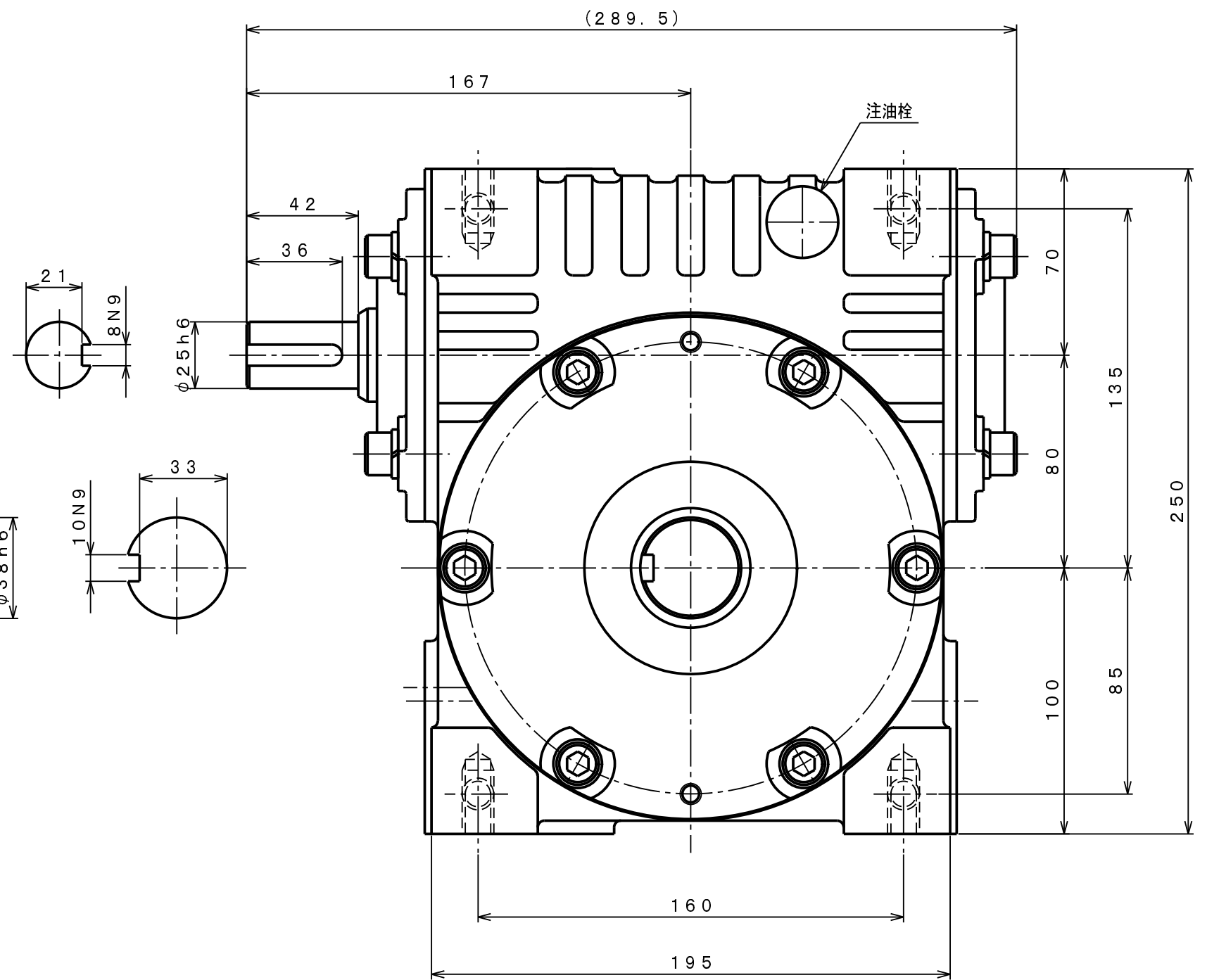
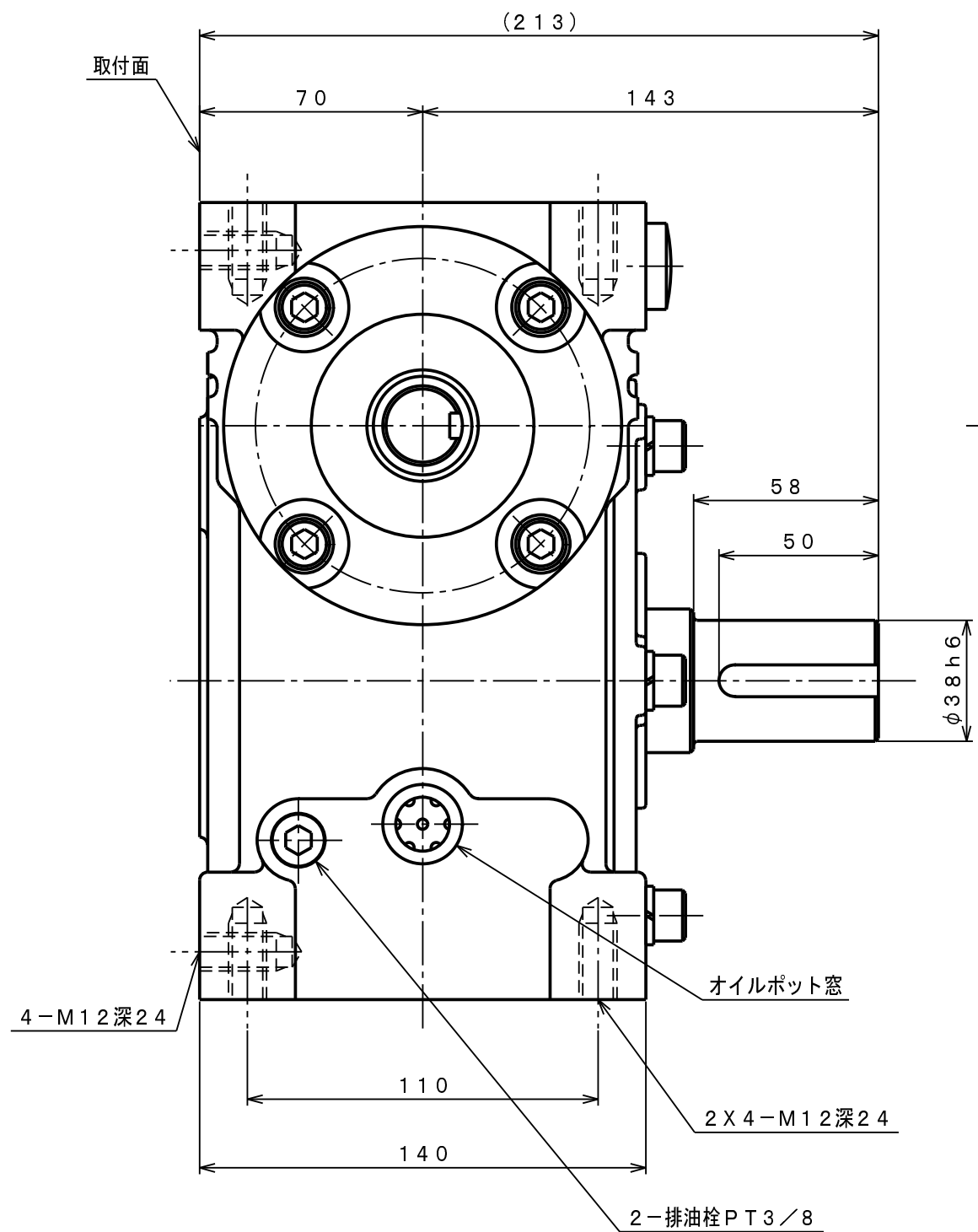

機種	HUK80	重量 (kg)	約30
品名	外形寸法図 (RT)	縮尺	1/2
図番	HUKNO40V2		